



LIGUE
RÉGIONALE
DE TIR
D'ALSACE



www.lr-tir-alsace.com

Samedi 20 février 2010
AS Electricité de Strasbourg - MUNDOLSHEIM

Après-Midi LRTA A la découverte du 22 HUNTER

- Version du 20/02/2010 -

Programme :

Objectifs de la conférence

- 1 - Qu'est ce que le 22 HUNTER ?
- 2 - Quelques précisions sur le BENCH-REST
- 3 - 22 HUNTER : le principe
- 4 - Les différentes manières de pratiquer le 22 HUNTER
- 5 - Les carabines pour le 22 HUNTER
- 6 - La lunette
- 7 - Les colliers
- 8 - La crosse
- 9 - Le trépied
- 10 - Le coussin
- 11 - La munition
- 12 - La table
- 13 - Les accessoires
- 14 - Déroulement d'un match
- 15 - 22 Hunter : Le prix pour débiter
- 16 - Questions / Réponses

Conclusion

Objectifs de la conférence

L'objectif de cette conférence est de vous donner toutes les informations, les conseils, trucs et astuces nécessaires pour vous permettre de vous lancer efficacement et avec succès dans la pratique du 22 HUNTER.

Nous souhaitons vous donner un maximum d'information afin de vous permettre de pratiquer le 22 HUNTER avec plaisir !



Après-Midi LRTA - A la découverte du 22HUNTER - février 2010



Commission Bench-Rest & Commission Formation LRTA

3

1 - Qu'est ce que le 22 HUNTER ?

Le 22 HUNTER, discipline du Bench-Rest, est un tir de "grande précision" qui se pratique en appui, sur un trépied à l'avant et un coussin à l'arrière reposant sur une table (" bench " en anglais - " to rest " signifie "reposer"). Les carabines utilisées sont munies de lunette de visée à grossissement libre, souvent 36X et plus.

Traditionnellement les disciplines Bench-Rest se tirent à 100 et 200 m avec des carabines de gros calibre. Il existe deux types de tir l'un au "groupement" et l'autre au " point ".

Le 22 HUNTER quant à lui se tire avec une carabine 22 Long Rifle sur une distance de 50m. A l'origine de cette discipline, la volonté de mettre à la portée de tous les sensations liées à la recherche de la précision absolue. En effet, cette discipline peut se pratiquer dans tous les stands équipés d'un pas de tir 50m traditionnel.

4

2 - Quelques précisions sur le BENCH-REST

Un rapide historique sur le bench-rest nous fait remonter à 1947, date à laquelle le premier match fut tiré à Pine Tree dans l'état de New-York.

La philosophie première de ce tir était la recherche de la précision ultime pour les armes, les munitions, les équipements et la technique de tir.

La seconde était que le débutant peut se confronter aux meilleurs... C'est donc dans ces créneaux que ce sont développés les deux principaux types d'épreuves : le tir au groupement et le tir au score.

Le tir au groupement se pratique à 100 et 200 mètres sur 5 coups avec des armes de gros calibre.
Aujourd'hui, pratiquement tous les tireurs utilisent le 6 PPC en compétition.

Pour le tir au score, il faut tirer une balle par cible et centrer la balle le plus possible.

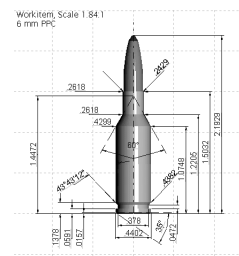

2 - Quelques précisions sur le BENCH-REST

Le tir au groupement à 100 et 200 mètres sur 5 coups :

à 100 mètres :

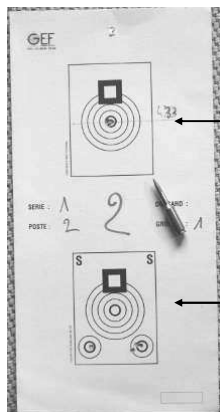

à 200 mètres :

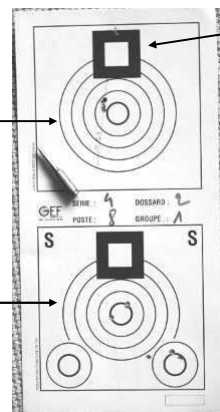

carré de visée

cible de match

cible d'essai

2 - Quelques précisions sur le BENCH-REST

Pour le tir au score, ce sont les catégories « hunter ».

À 100 et 200 mètres, les calibres 7.08 et le 30-44 reviennent le plus souvent sur les pas de tir.

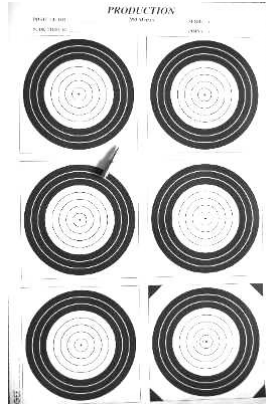

Comme pour le tir au groupement la cible 200m est 2 fois plus grande que la cible 100m.

← cible d'essai

2 - Quelques précisions sur le BENCH-REST

Pour le tir au score, ce sont les catégories « hunter ».

À 50m en calibre 22 Long Rifle il existait 2 disciplines :

le BR-50 :



le 22 HUNTER :

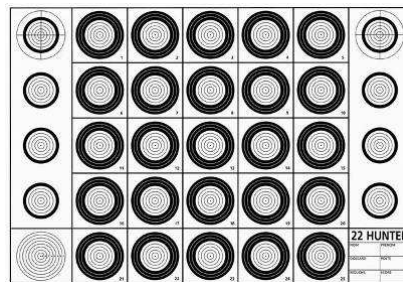

3 - 22 HUNTER : le principe

- c'est un tir en plein air
- à une distance de 50 mètres
- un tir en appui sur une table (Bench-Rest)
- le tireur est assis
- un trépied à l'avant
- un coussin à l'arrière
- une lunette à fort grossissement

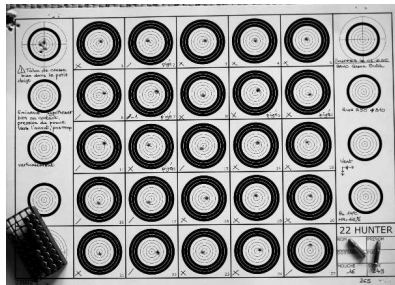

La cible :

- format A3
- 8 Blasons d'essai
- 1 Blason de décompte zoné de 2 à 10
- 25 Blasons de match numérotés 1 à 25
- diamètre du blason de match : 48 mm
- distance entre les zones : 6 mm
- diamètre de la mouche : 1 mm

4 - Les différentes manières de pratiquer le 22 HUNTER

Il est important de distinguer les 3 manières de pratiquer le 22 HUNTER afin que chacun puisse y trouver son bonheur :

- la pratique sous « forme de découverte » :

La discipline étant facile d'accès : tir avec appui, assis, avec une lunette, le 22HUNTER est idéal pour faire découvrir le tir sportif à de nouveaux adhérents. Même avec du matériel d'entrée de gamme le nouveau tireur (jeune ou moins jeune) pourra découvrir les sensations agréables de la recherche du tir parfait : sans doute un futur licencié !

- la pratique sous « forme de détente » :

Sans rentrer dans une « course à l'armement » dans du matériel et des munitions hors de prix, il y a moyen de venir au stand régulièrement avec un matériel de qualité et se faire PLAISIR ! Se faire plaisir en s'informant, en discutant avec d'autres tireurs, en préparant son matériel, en passant régulièrement une heure ou plus au pas de tir concentré sur la recherche du 10 sans penser au stress du boulot ou de la vie courante !

- la pratique sous « forme de compétition » :

Les mordus de compétition pourront se régaler car si l'approche de la discipline est simple, la recherche de la précision absolue est une quête des plus exigeantes, ponctuée de doutes et de bonheurs intenses. De quoi vous occuper un tireur à temps plein !

5 - Les carabines pour le 22 HUNTER

- carabine 22 LR, tout type d'alimentation,
- détente libre, sauf détente électrique,
- organes de visée libres :
 - lunette, grossissement et poids libre, dioptre avec lentille permis,
- crosse de forme libre, fût avant maximum 76,2 mm de large (3 pouces).

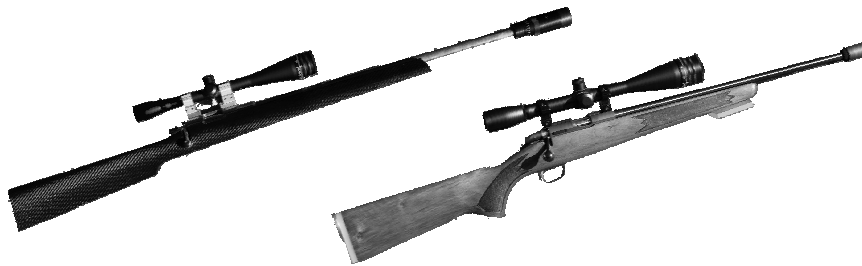

Après-Midi LRTA - A la découverte du 22HUNTER - février 2010

Commission Bench-Rest & Commission Formation LRTA

11

5 - Les carabines pour le 22 HUNTER

2 catégories d'armes : « MATCH » et « LOISIR »

(en compétition officielle pas de distinction)

Carabines de match :

- Armes ISSF
- Armes varmint
- Armes de précision
- Armes de Bench-Rest
- Armes avec canon lourd
- Poids maximum 6,350 kg (14 livres)

Carabines de loisir :

- Arme de série
- Canon aminci, profil chasse
- Poids maximum 4 kg (y compris organes de visée)

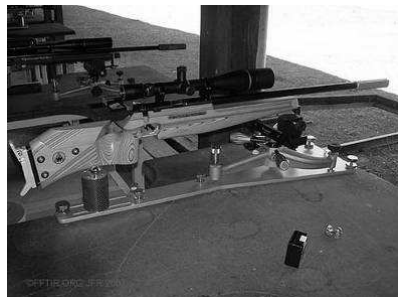

Après-Midi LRTA - A la découverte du 22HUNTER - février 2010

Commission Bench-Rest & Commission Formation LRTA

12

5 - Les carabines pour le 22 HUNTER

ANSCHUTZ : 1903, 2013, 1907, 1913, 1807, 1813, BR50

WALTHER : KKM

FEINWERKBAU : P2600



Après-Midi LRTA - A la découverte du 22HUNTER - février 2010

Commission Bench-Rest & Commission Formation LRTA

13

5 - Les carabines pour le 22 HUNTER

UNIQUE : T66

CZ : ZKM 453

WEIHRACH : HW 60 M

WINCHESTER..., REMINGTON..., SAKO...

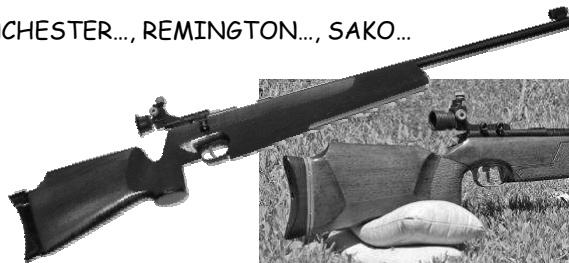

Après-Midi LRTA - A la découverte du 22HUNTER - février 2010

Commission Bench-Rest & Commission Formation LRTA

14

6 - La lunette

En 22 HUNTER, la lunette doit avoir un grossissement d'au moins X36.



On prendra en compte deux données figurant sur toute lunette :

Le grossissement de l'image ou son rapprochement

La taille de la lentille de sortie est en rapport direct avec la luminosité de la lunette. Donc, plus le tir s'effectuera dans des conditions de luminosité difficiles, plus la taille de la lentille devra être importante.

EXEMPLE : une lunette 36 x 40 se comprend de la façon suivante : grossissement ou rapprochement de 36 fois ; la lentille de sortie mesure 40 mm de diamètre, ce qui se traduit par une bonne luminosité.

En cas de grossissement variable l'indication est donnée de la manière suivante : 6 - 18 X 40. Dans notre exemple le grossissement est réglable de 6 à 18 X et la taille de la lentille de sortie est de 40 (à ne pas confondre avec un grossissement de 40 !)

6 - La lunette

Ne pas confondre les lunettes de HUNTER avec les lunettes de CHASSE.

En effet, les lunettes pour la chasse, celles que l'on retrouve le plus généralement chez nos armuriers, ont des grossissements relativement faibles :

3 - 9 X 32
3 - 12 X 40
2,5 - 10 X 50

L'objectif pour un chasseur est d'avoir un champ visuel suffisamment large pour « suivre » le gibier dans sa lunette ce qui n'est pas notre cas.

De même, les réticules de chasse sont spécialement conçus pour cette activité (détermination de la distance du gibier, suivi du gibier dans son déplacement, etc ...) ce qui ne correspond pas à notre besoin.

Pour le 22 HUNTER nous avons besoin d'un réticule de grande finesse pour une grande précision. D'autre part notre cible ne bouge pas et nous en connaissons parfaitement la distance.

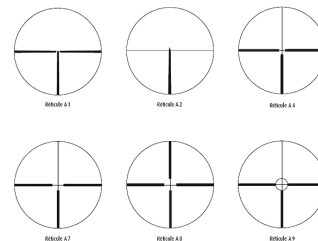

6 - La lunette

Les réticules

Le réticule est l'élément qui permet de positionner la visée sur le point central de la cible. Le modèle idéal est difficile à définir car chacun préfère tel modèle selon sa vue, etc... Mais en général le DOT modèle avec croix très fine et petit point central est très souvent remarqué sur les pas de tir.

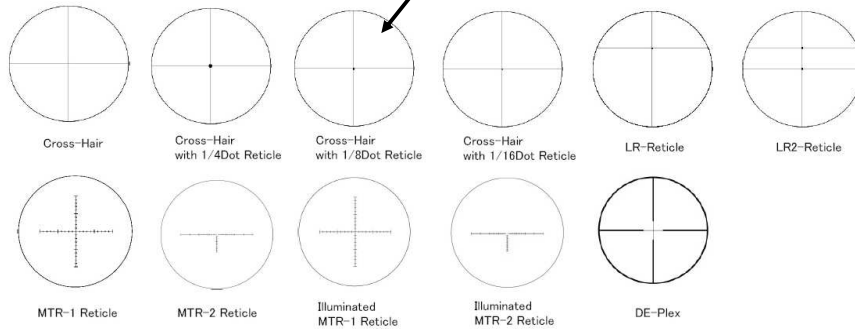

Après-Midi LRTA - A la découverte du 22HUNTER - février 2010

Commission Bench-Rest & Commission Formation LRTA

17

6 - La lunette

TASCO Target 10 - 40 X 50

Grossissement: de 10 à 40 X
Diamètre focale: 50mm
Couleur: Noir mat
Réticule: 1/8 M.O.A - Dot

prix : environ 300 €



Après-Midi LRTA - A la découverte du 22HUNTER - février 2010

Commission Bench-Rest & Commission Formation LRTA

18

6 - La lunette

WEAVER T36

Grossissement: 36x
Diamètre du tube: 1"
Diamètre focale: 40mm
Couleur: Noir mat
Clic: 1/8Moa
Réticule: Dot 1/8

prix : environ 600 €



6 - La lunette

SIGHTRON 36

Grossissement : 36X
Diamètre de l'Objectif : 42mm
Type de Réticule Dot
Valeur du Clic : 1/8 MOA
Diamètre du Tube : 25,4mm - 1.0"
Finition : Noir Satiné

prix : environ 600 €



6 - La lunette

Competition Series 45x45mm	
Length (A)	19.9 in
Tube Length (B)	7.1 in
(C)	3.2 in
(D)	2.5 in

 The available models listed are: COMPETITION SERIES 35x45mm, COMPETITION SERIES 40x45mm, COMPETITION SERIES 45x45mm, VX-3 6.5-20x45mm EPF TARGET, and VX-3 6.5-20x50mm LONG RANGE.

LEUPOLD Competition Series

Grossissement : 35 X
40 X
45 X

Diamètre de l'Objectif : 45mm
Type de Réticule Dot
Valeur du Clic : 1/8 MOA
Finition : Noir Satiné

prix : environ 1 500 €

Après-Midi LRTA - A la découverte du 22HUNTER - février 2010

Commission Bench-Rest & Commission Formation LRTA

21

7 - Les colliers

Les carabines de type « ISSF » possèdent quasi systématiquement un rail de 11 mm sur le dessus du boîtier de culasse.

Il existe de nombreuses marques. Les colliers les plus répandus dans le monde du Bench-Rest sont les KELBLY. Il n'y a jamais de hasard !

La qualité de la fixation de la lunette sur l'arme est quelque chose de très important d'une part, pour éviter d'abimer la lunette et d'autre part, pour éviter tout déplacement de cette dernière au fur et à mesure des tirs.

Il faudra veiller à choisir des colliers suffisamment hauts pour ne pas être « gêner » lors de la manipulation du levier d'armement.

Budget : entre 100 et 150 euros



Après-Midi LRTA - A la découverte du 22HUNTER - février 2010

Commission Bench-Rest & Commission Formation LRTA

22

8 - La crosse

Possibilité de « customisation »

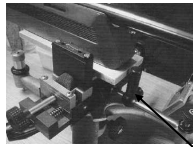

Patin de 76 mm sous l'avant du fût



Crosse CICOGNANI canon Anschutz 2013

Après-Midi LRTA - A la découverte du 22HUNTER - février 2010

Pillar bedding

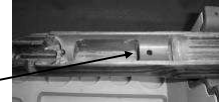

Arrière retravaillé si affinité !



Crosse McMILLAN pour canon Anschutz 54

Commission Bench-Rest & Commission Formation LRTA

23

9 - Le trépied

Pour l'initiation et la découverte il est possible de démarrer avec du matériel d'entrée de gamme :



ALLEN Rest
environ 60 €



HM Rifle Rest
environ 190 €

Après-Midi LRTA - A la découverte du 22HUNTER - février 2010

Commission Bench-Rest & Commission Formation LRTA

24

9 - Le trépied

Pour passer à du sérieux, un vaste choix s'offre à vous.

Il existe deux grandes familles de trépieds :

- trépied avec tête à mouvements tangentiels.
- trépied avec tête à mouvement coaxial (avec joystick),

L'avantage c'est qu'un bon trépied suivra toute votre vie de tireur !

Les principaux fabricants : CICOGNANI, FARLEY, SEB, CALDWELL,...

Budget : de 200 à 1 000 €

9 - Le trépied

Trépied avec tête à mouvements tangentiels :



CALDWELL "The Rock BR"
environ 200 €



CICOGNANI
prix : environ 350 euros

9 - Le trépied

Trépied avec tête à mouvements tangentiels :



JJ INDUSTRIES
prix : environ 880 \$

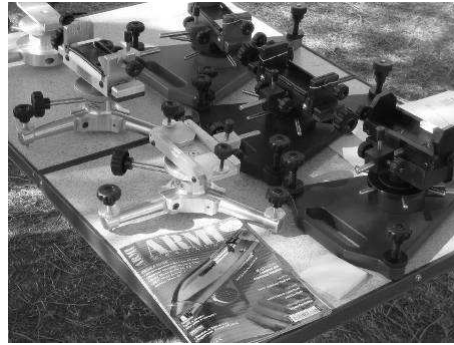

FERRARIOTELLO
prix : environ ??? euros

Après-Midi LRTA - A la découverte du 22HUNTER - février 2010

Commission Bench-Rest & Commission Formation LRTA

27

9 - Le trépied

Trépied avec tête à mouvement coaxial (avec joystick) :



CALDWELL coaxial
prix : environ 300 euros

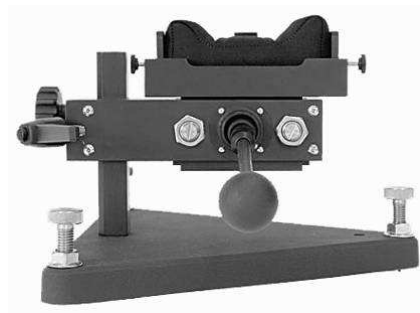

SCOTT HUNTER coaxial
prix : environ 750 \$

Après-Midi LRTA - A la découverte du 22HUNTER - février 2010

Commission Bench-Rest & Commission Formation LRTA

28

9 - Le trépied

Trépied avec tête à mouvement coaxial (avec joystick) :

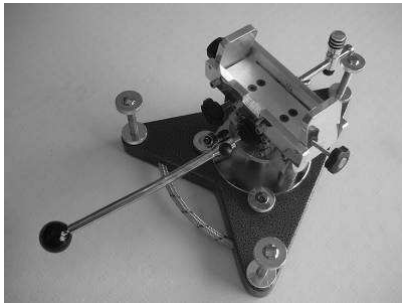

SEB coaxial
prix : environ 700 euros



FARLEY coaxial
prix : environ 1 000 euros

Après-Midi LRTA - A la découverte du 22HUNTER - février 2010

Commission Bench-Rest & Commission Formation LRTA

29

10 - Le coussin

Il permet au recul d'être guidé dans l'axe longitudinal du canon.

Les plus utilisés sont : Bald Eagle, Protektor, Edgewood, Cicognani et Seb. Budget : entre 70 et 200 euros.



De gauche à droite : Bald Eagle (oreilles en Cordura), Bald Eagle (cuir), Protektor (cuir), Edgewood (cuir et Cordura), Cicognani (Cordura).

Après-Midi LRTA - A la découverte du 22HUNTER - février 2010

Commission Bench-Rest & Commission Formation LRTA

30

10 - Le coussin

Comme pour le trépied, il est possible pour de la découverte et de l'initiation d'acheter du matériel d'entrée de gamme. Les coussins premiers prix se situent entre 20 et 40 €.



ALLEN Rear Bag
environ 30 €



HM Rear Bag
environ 40 €

10 - Le coussin

Sa hauteur doit être choisie en fonction de l'amplitude de réglage du trépied avant.



10 - Le coussin

Le Cordura semble la matière favorite des compétiteurs de 22 HUNTER tout du moins en ce qui concerne la confection des oreilles et de la plaque de glisse du coussin avant. En effet le Cordura glisse beaucoup mieux que le cuir.



CICOGNANI

SEB « Beegfoot »



10 - Le coussin

EDGEWOOD



PROTEKTOR



11 - La munition

La munition joue bien évidemment un rôle important en 22 HUNTER.
Mais pour les compétiteurs, c'est d'avantage la sélection de la munition qui est importante que la munition en elle-même.

Les tireurs de 22 HUNTER sont des spécialistes en balistique.

Vous trouverez sur le site :

<http://www.22hunter.com>

plusieurs très bons articles consacrés aux munitions et à leur sélection.



Après-Midi LRTA - A la découverte du 22HUNTER - février 2010

Commission Bench-Rest & Commission Formation LRTA

35

12 - La table

Il est possible de démarrer l'activité sur une table standard pourvu qu'elle soit stable.

Toutefois vous vous prendrez rapidement au jeu et vous apprécierez le confort d'une vraie table de Bench.

Elles sont en général en bois pour le plateau et métallique pour les pieds mais on en trouve en béton et agglos pour les supports, etc...

Un bon plateau de 100 mm assure déjà une bonne stabilité.

Le modèle le plus rencontré (italien Cicognani) offre le meilleur confort aux tireurs et son large tabouret permet une assise très confortable.



Après-Midi LRTA - A la découverte du 22HUNTER - février 2010

Commission Bench-Rest & Commission Formation LRTA

36

12 - La table

Les dimensions d'une table standard sont les suivantes :

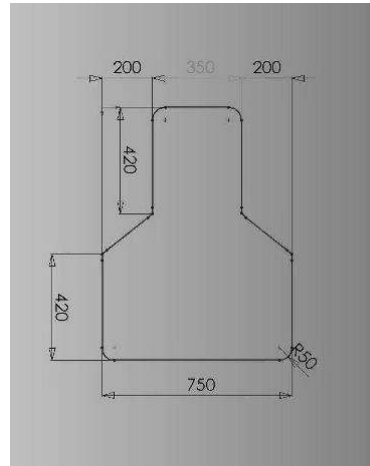
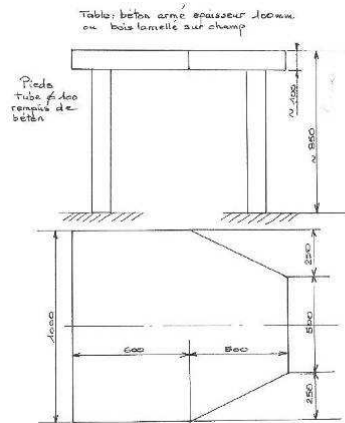

Après-Midi LRTA - A la découverte du 22HUNTER - février 2010

Commission Bench-Rest & Commission Formation LRTA

37

12 - La table

Table maison en bois sur pieds métal - assez instable



Après-Midi LRTA - A la découverte du 22HUNTER - février 2010

Commission Bench-Rest & Commission Formation LRTA

38

12 - La table

Vue sur les découpes latérales pour offrir la meilleure position au tireur dans l'axe de l'arme.



Après-Midi LRTA - A la découverte du 22HUNTER - février 2010

Commission Bench-Rest & Commission Formation LRTA

39

12 - La table

Vue sur les découpes latérales pour offrir la meilleure position au tireur dans l'axe de l'arme.



Après-Midi LRTA - A la découverte du 22HUNTER - février 2010

Commission Bench-Rest & Commission Formation LRTA

40

12 - La table

Cas particulier des stands avec fosse



Après-Midi LRTA - A la découverte du 22HUNTER - février 2010

Commission Bench-Rest & Commission Formation LRTA

41

12 - La table

Table et tabouret de marque CICOGNANI



Après-Midi LRTA - A la découverte du 22HUNTER - février 2010

Commission Bench-Rest & Commission Formation LRTA

42

13 - Les accessoires

Les girouettes : pour analyser le vent et devenir un spécialiste de la contre-visée.

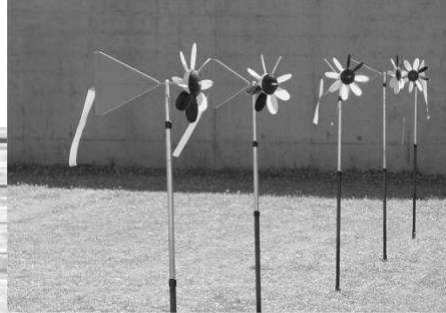

Après-Midi LRTA - A la découverte du 22HUNTER - février 2010

Commission Bench-Rest & Commission Formation LRTA

43

13 - Les accessoires

Le Mid Barrel Tuner : c'est une masselotte en acier qui se serre autour du canon d'une masse d'environ 150 gramme. Une couche de Sorbothane (sorte de caoutchouc synthétique absorbeur de vibration) est collée à l'intérieur de la masselotte. Il n'y a aucun contact entre l'acier de la masselotte et le canon. Son rôle est d'absorber les fréquences hautes de vibration.

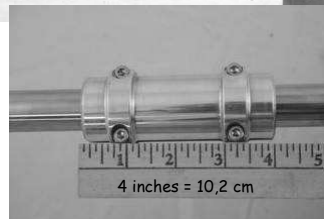

=> pour plus d'info LE TIR INFO n° 85 - 2009 article « A la recherche du groupement perdu - saison4 - » Jean-François RAYBAUT

Après-Midi LRTA - A la découverte du 22HUNTER - février 2010

Commission Bench-Rest & Commission Formation LRTA

44

13 - Les accessoires

Le Tuner (ici en photo tuner Ron Hoehn) : il permet de modifier le régime vibratoire de l'extrémité du canon de manière à ce que la balle sorte du canon lorsque la bouche est dans une position favorable de la vibration !...

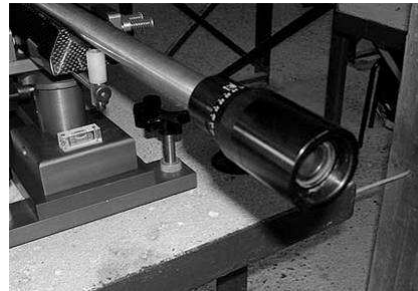

=> pour plus d'info <http://www.fftir.asso.fr/index.php?FicheNum=2087>
Article « À la recherche du groupement merveilleux... » de Jean-Louis ESPINET

14 - Déroulement d'un match

- Open
- 20 minutes pour tirer les essais et les 25 blasons de match
- 1 seul coup par blason de match
- 1 match = 3 cibles
- Les 3 cibles doivent être tirées dans la même journée
- Les 3 cibles doivent être tirées à au moins une série d'intervalle



14 - Déroulement d'un match

- Sur les 25 blasons de match, soit 250 points maxi, les mouches viennent en supplément
- 25 blasons à 10 points + 25 mouches = 275 points
- Match de 3 cibles = 825 points maxi
- La valeur de points correspond à la zone touchée
- Les cordons sont comptés positifs (comme en ISSF)
- Tout impact hors du blason circulaire, mais dans le cadre de celui-ci = 0 point
- Toute mouche = 1 point supplémentaire
- Si plusieurs impacts dans un blason, seul le plus mauvais compte et 1 point de pénalité
- Absence d'impact dans un blason = 0 point
- Pour qu'un impact soit compté dans un cadre, il faut qu'il y soit à plus de 50 %. En cas de doute, bénéfice tireur
- En cas d'égalité, avantage au plus grand nombre de mouche
- Si l'égalité persiste, départage au nombre de 10, puis de 9, puis de 8, etc.....

14 - Déroulement d'un match

- Les cibles doivent être affichées dès que possible (après décompte et enregistrement)
- Un classement unique est établi faisant apparaître clairement:
 - les carabines de match
 - les carabines de loisirs
 - les moins de 15 ans

SEPTEMBRE - OCTOBRE - NOVEMBRE														
NOMS	PRENOMS	CLUB	Cible 1			Cible 2			Cible 3			MATCH		
			Point	M	Total	Point	M	Total	Point	M	Total	Point	M	Total
MEYER	Martin	TRS	244	16	260	244	15	259	245	14	259	733	45	778
MARTIN	Louis	RCT	242	15	257	244	15	259	246	14	260	732	44	776
DUPONT	Jean	TLP	245	10	255	246	11	257	247	12	259	738	33	771

14 - Déroulement d'un match

Si votre résultat est semblable à cette cible,
bravo vous êtes dans le top 10 des meilleurs scores !

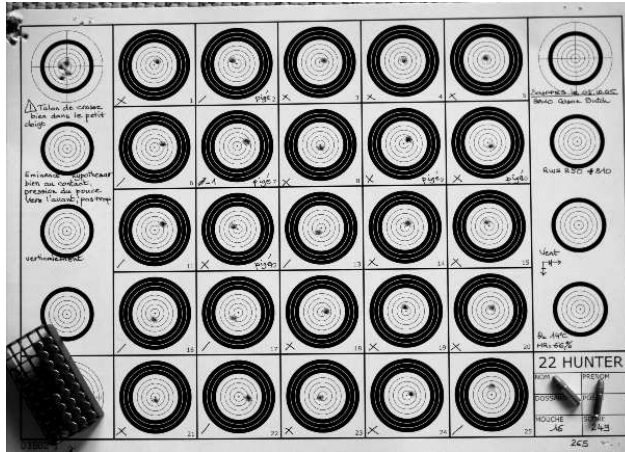

Après-Midi LRTA - A la découverte du 22HUNTER - février 2010

Commission Bench-Rest & Commission Formation LRTA

49

14 - Déroulement d'un match

Sinon, gardez espoir !

Mais avant tout :

faites vous plaisir en participant au match postal que vous propose
la Fédération Française de Tir .

C'est de l'entraînement chez vous, le jour de votre choix et
un carton de 25 visuels par mois qui peut se tirer seul, ou entre
tireurs pour motiver l'enjeu.

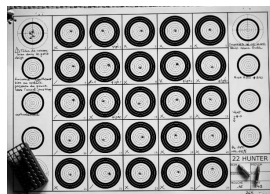

N'hésitez pas à contacter :

Philippe CHOLET

Responsable Bench-Rest LRTA

e-mail : laqu6800@aol.com

Après-Midi LRTA - A la découverte du 22HUNTER - février 2010

Commission Bench-Rest & Commission Formation LRTA

50

15 - 22 Hunter : Le prix pour débiter

Nous ne parlerons pas de la carabine

Mais il vous faudra :

- Une lunette de tir 600 €
- Un support avant 200 €
- Un coussin arrière 100 €
- Des girouettes 100 €

Quelques cibles en carton les 100 pièces à 22 €

Des munitions, le prix est variable selon la qualité, selon le nombre, mais sachez trouver le bon lot qui correspond à votre canon.

16 - Questions / Réponses



Conclusion

Nous l'avons évoqué, il y a différentes manières de pratiquer le 22 HUNTER :

- moyen de découverte du Tir sportif,
- sous forme de détente seul ou entre copains,
- sous forme de compétition.

Chacun peut y trouver son plaisir !

D'approche très simple, tir assis avec appui, c'est un excellent moyen d'attirer de nouveaux licenciés. C'est une pratique qui permet également aux tireurs de loisir d'avoir toute leur place au sein du club en créant une dynamique autour de l'échange d'informations.

Le 22 HUNTER permet également aux "anciens compétiteurs" (de 3X40 par exemple) de continuer à fréquenter le club de manière active.

S'ils le souhaitent ils peuvent même "matcher" et rivaliser avec les meilleurs car la technique est plus importante dans cette discipline que la condition physique !

Avec le 22 HUNTER, faites-vous plaisir !

Sources, sites et liens internet : 1/2

- Site internet FFtir

Retrouvez de nombreux reportages, les textes officiels, les dernières infos, ainsi que des articles comme «A la découverte du 22HUNTER» :

<http://www.fftir.asso.fr>

- Site internet consacré au 22 HUNTER :

<http://www.22hunter.com>

- Forum sur le tir sportif : FORUM TIR SPORTIF ET ENTRAINEMENT

Dans la rubrique 22 HUNTER vous y retrouverez régulièrement Jean-François RAYBAUT (Cadre Technique National) et Jean-Louis ESPINET (Président de la CNS Bench-Rest) qui répondent aux questions des internautes au sujet du 22 HUNTER.

<http://tirsportif.vraiforum.com/index.php>

- Forum sur le tir à longue distance : TIR MAILLY FORUM

Vous y trouverez beaucoup d'informations concernant le matériel : les carabines, les lunettes, ...

<http://www.tirmaillyforum.com/mildot/index.php>

Sources, sites et liens internet : 2/2

- armurier Recht
<http://www.recht.fr>
- armurier Cartouche
<http://www.cartouch-france.com>
- armurier Frankonia
<http://www.frankonia.fr>
- armurier ESP
<http://www.espfrance.com>
- armurier Kettner
<http://www.kettner.fr>
- armurier Cicognani
<http://www.varidecicognani.com>
- armurier + fabricant McMillan
<http://mcmillanusa.com>
- armurier Armurerie de la Bourse
<http://www.armureriedelabourse.com>
- armurier Jarod Precision
<http://www.jarodprecision.com>
- armurier Stand de tir Occitan
<http://www.tiroccitan.com>
- armurier Unique FMR
<http://www.unique-fmr.com>
- armurier Sinclair International
<http://www.sinclairintl.com>
- trépieds et coussins SEB Coax
<http://www.sebcoax.com>
- trépieds Farley
<http://www.farlevmfq.com>
- coussins Edgewood
<http://www.edgebaq.com>
- trépieds Ferrariotello
<http://www.ferrariotello.com>
- colliers Kelbly
<http://www.kelbly.com>
- ...

Merci à M. Jean-Louis ESPINET

Président de la Commission Fédérale Bench-Rest



Pour son intervention et son expertise dans le cadre de cette « *Après-Midi LR TA* » consacrée à la découverte du 22HUNTER.

Pour ma part, en tant que
Responsable de la Commission Formation de la LRTA
j 'ai pris beaucoup de plaisir à travailler avec
Jean-Louis, Philippe et Pierre sur le thème
du 22 HUNTER...

... et vous donne rendez-vous pour nos prochaines
Après-Midi de la Ligue Régionale de Tir d'Alsace
toujours avec le sourire et la bonne humeur !



- Merci à tous -

Pascal LAUER

Retrouvez cette présentation sur le site de la LRTA :
http://www.lr-tir-alsace.com/formations/apresmidi_LRTA

Merci pour votre attention

Pour tout complément d'informations,
n'hésitez pas à joindre :



Responsable Bench-Rest LRTA :

CHOULET Philippe : laqu6800@aol.com

tel. : 03 89 69 87 40



Responsable Adjoint Bench-Rest LRTA :

OBERRIEDER Pierre : poberriede@estvideo.fr

tel: 03 89 69 96 70